

Кимоно

(традиционная модель)

Из книги: Мини-журнал клуба "Оригами", вып.2,,2011

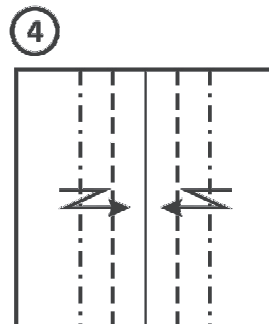
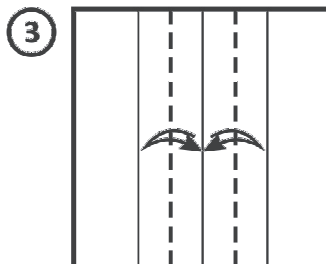
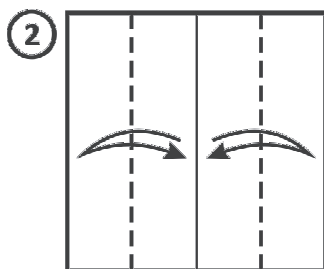
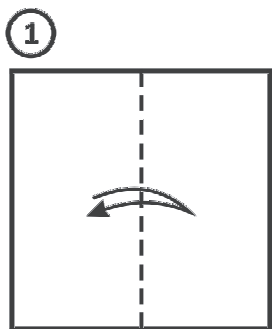

Сложите две складки "зигзаг".

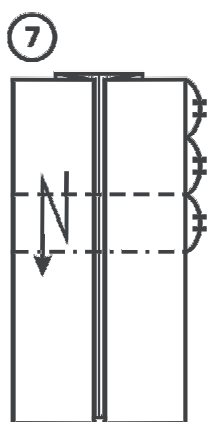

Согните складку "зигзаг".

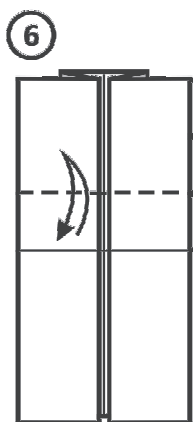

Разделите верхнюю половину фигурки на 3 равные части и проведите складку.

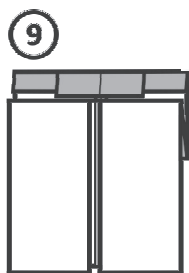
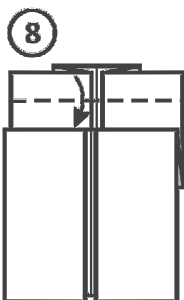
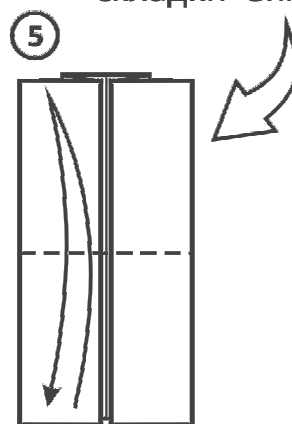

Проверьте результат.

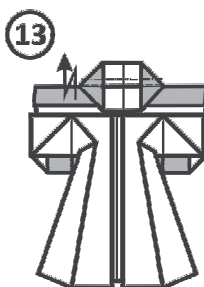

Согните небольшую складку "зигзаг".

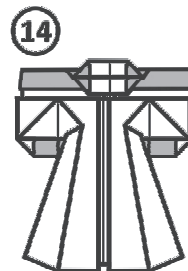

Проверьте результат.

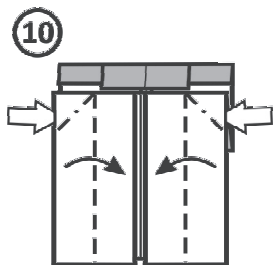

Сначала вогните углы, затем согните боковые края к центру.

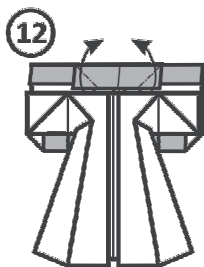
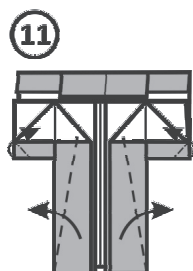

Расправьте воротник.

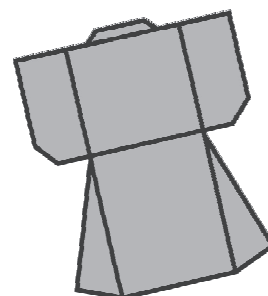

Кимоно готово!

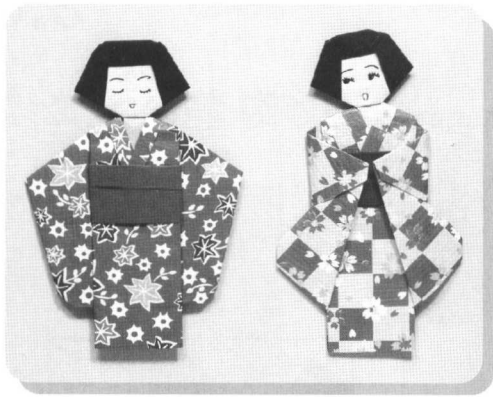

Дамы в кимоно

Хисако Ходзё, Япония

Из книги: Monthly ORIGAMI Magazine No.413 - 2010.1

Кимоно

Соотношение деталей

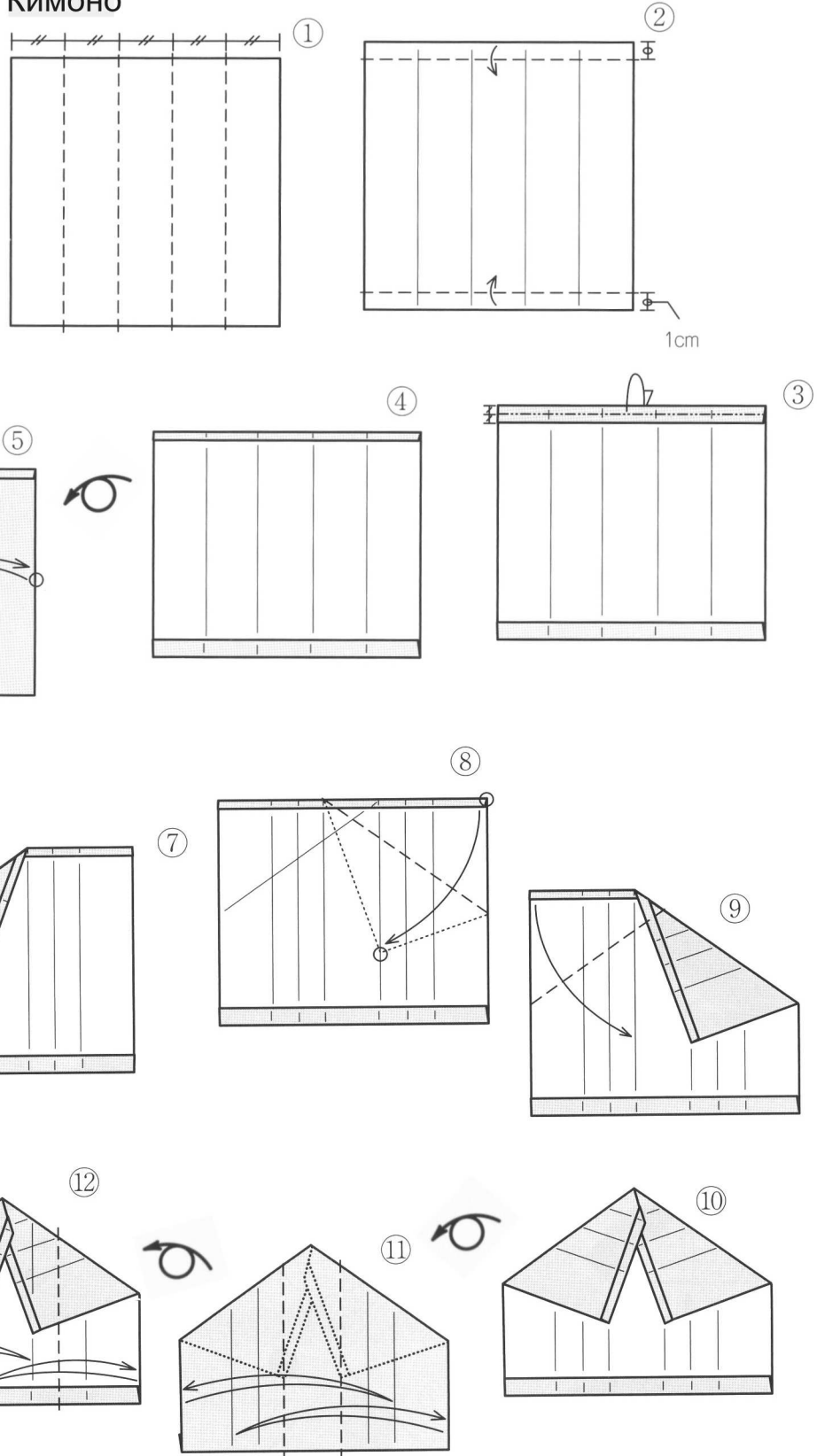
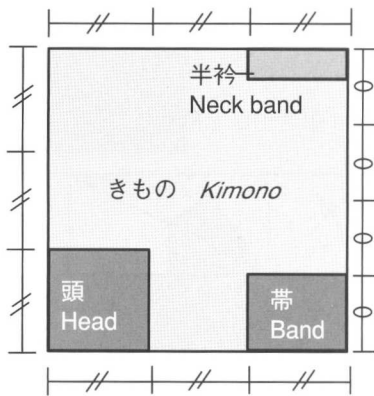

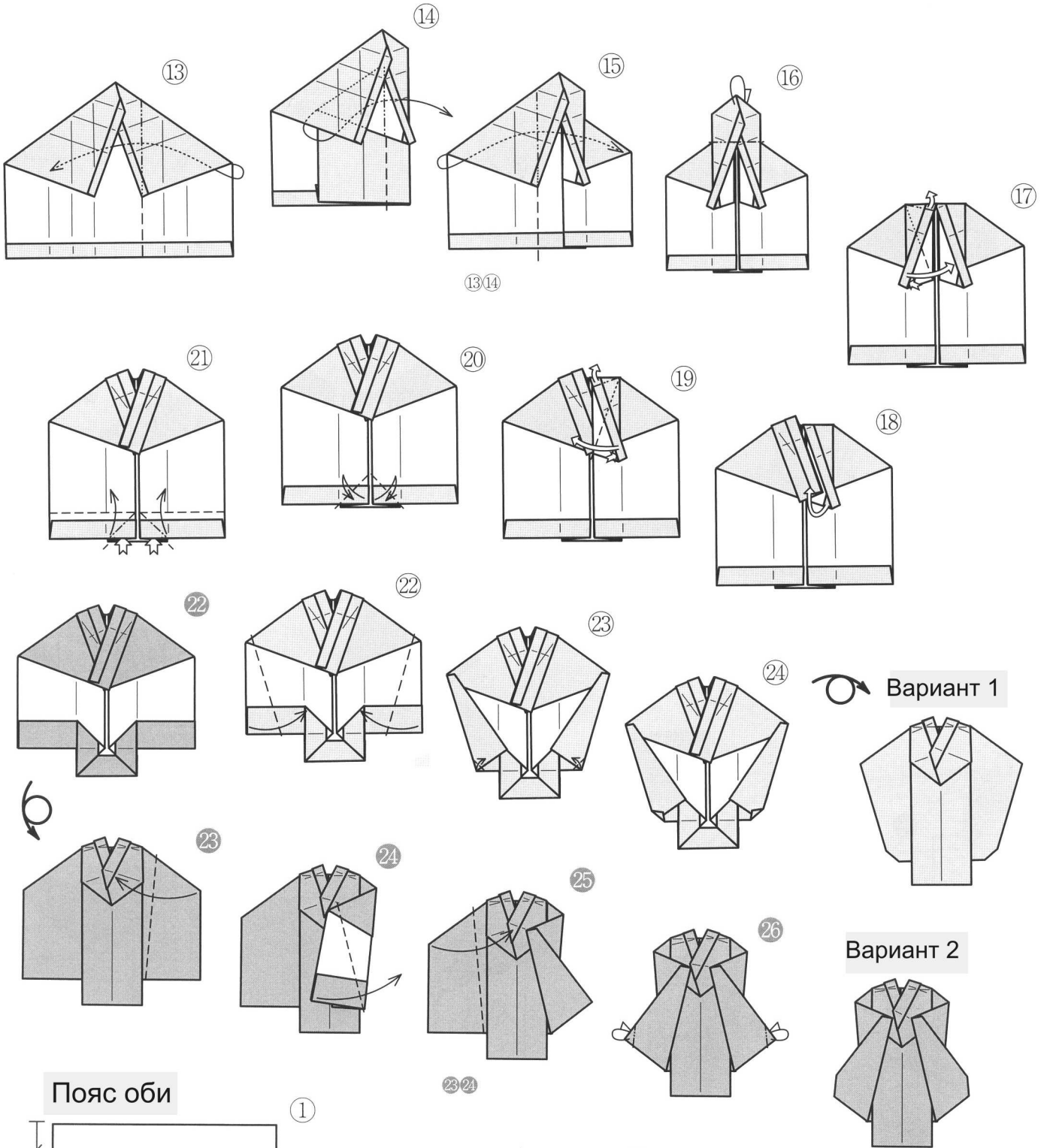

Пояс оби

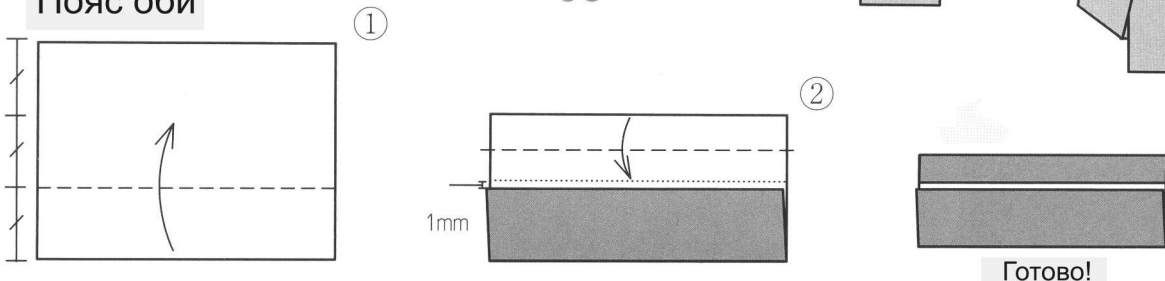

Воротник

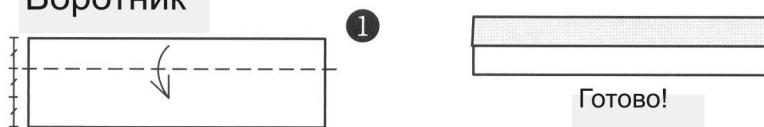

Голова

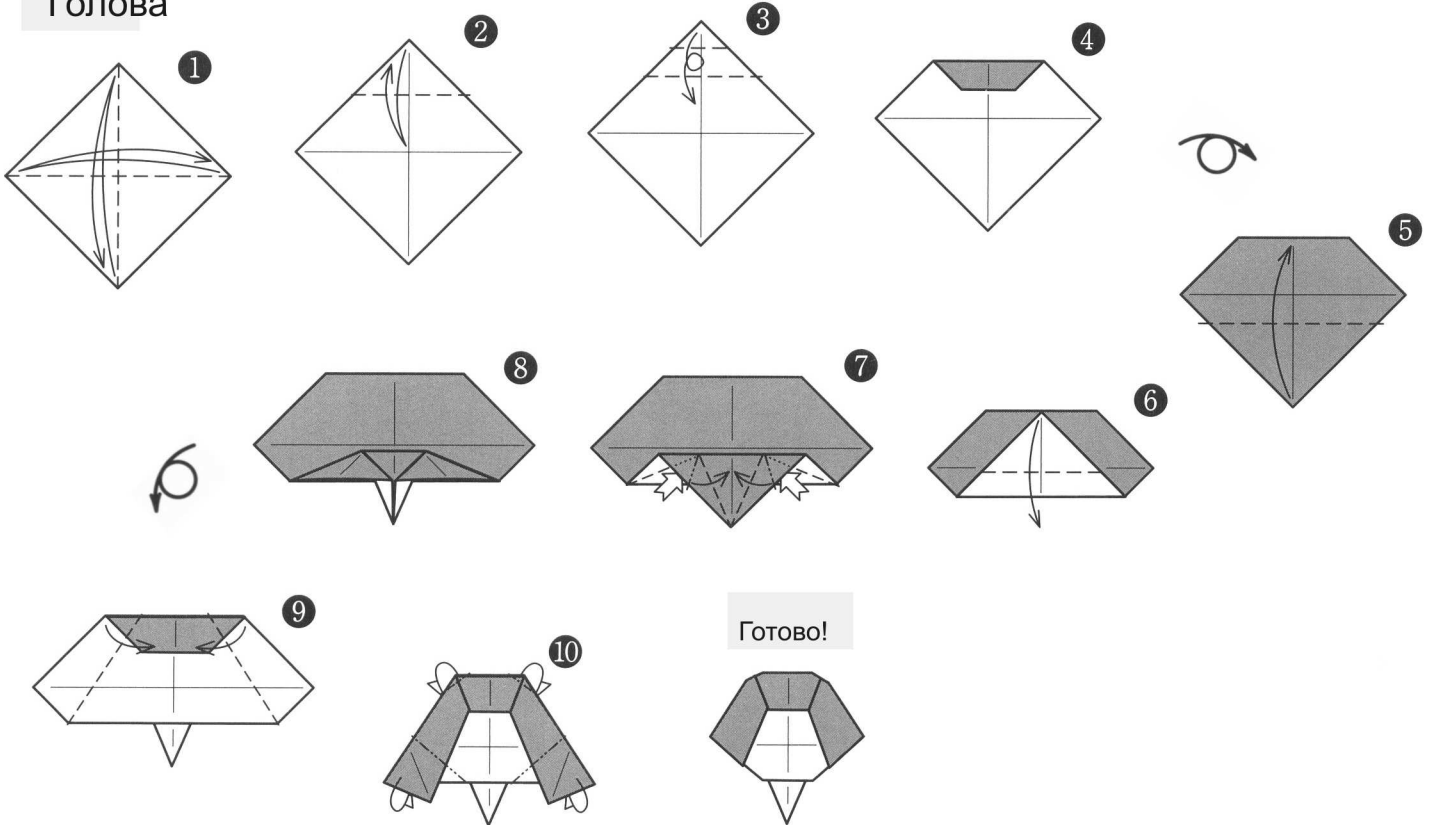

Соединяем детали

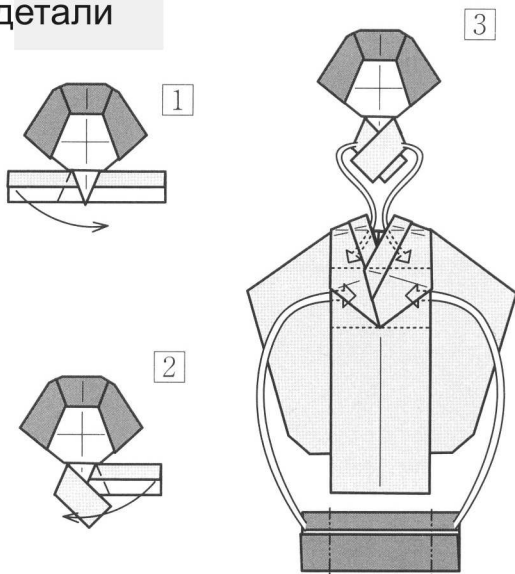

Вариант 1

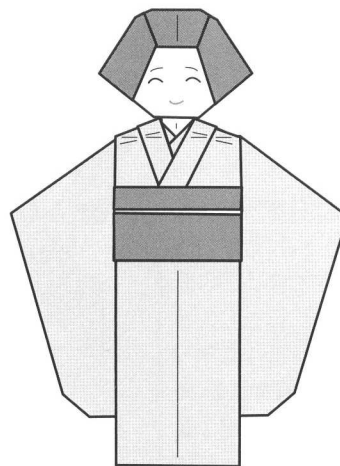

Вариант 2

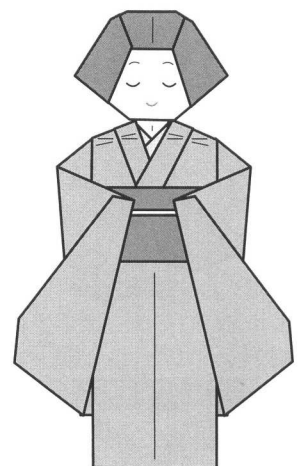

Девочка в кимоно

традиционная фигурка



1 Согните воротник пополам.



2 Оберните воротник вокруг шеи (делается отдельно из плотной бумаги)

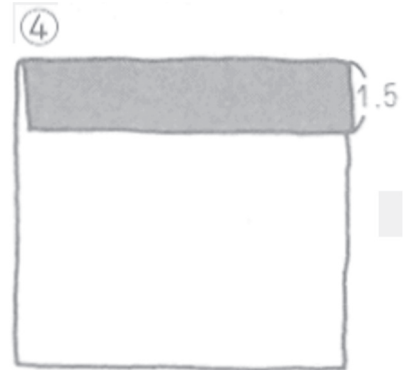

4 Возьмите лицевую сторону кимоно. Заверните 1,5 см.

Подготовьте все детали перед началом складывания.

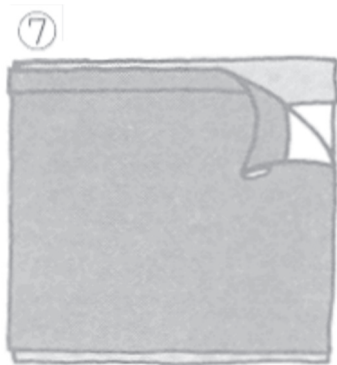

7 Склейте обе детали кимоно, как показано на рисунке.

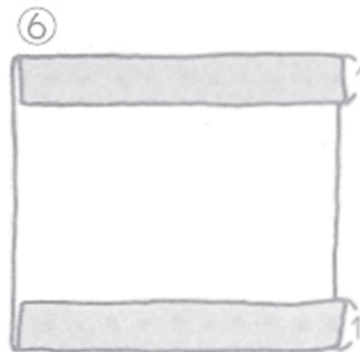

6 Возьмите изнаночную сторону кимоно. Сверху и снизу загните по 1 см.



5 Переверните заготовку и загните 0,5 см на лицевую сторону.

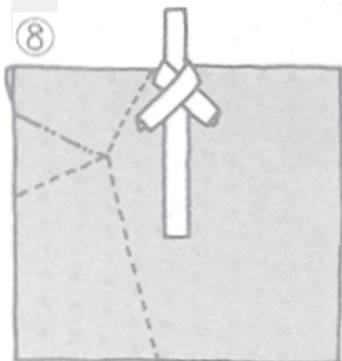

8 Положите шею с воротником по центру верхнего края так, чтобы воротник торчал на 1-2 мм. Сложите кимоно, как показано на рисунке.



9 На следующих этапах складываем кимоно, как показано на рисунках.

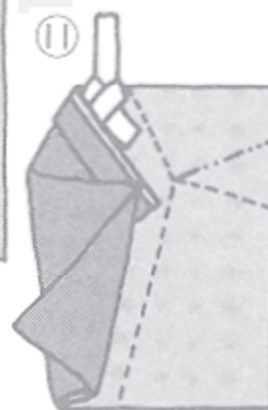

14

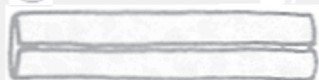

Сворачиваем оби.
Края передней части
сложите так, чтобы они
легли на центральную
линию обратной стороны.

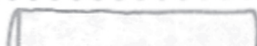

Заднюю часть
сложите пополам



Разверните концы



21 Сложите рукава.

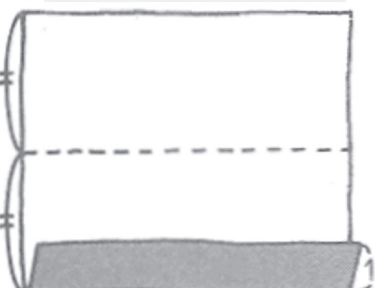

Загните нижний край на 1 см
и сложите пополам.



Подклейте край.

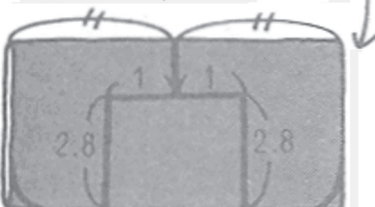

Вырежьте рукава по разметке.

22



Сложите бантик.

23 Сложите манжеты.



Отрезать.

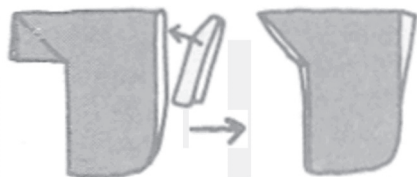

Вклейте манжеты в рукава,
и загните их по рисунку.

15



Оберните оби
вокруг фигурки.

16



Подклейте
голову

17

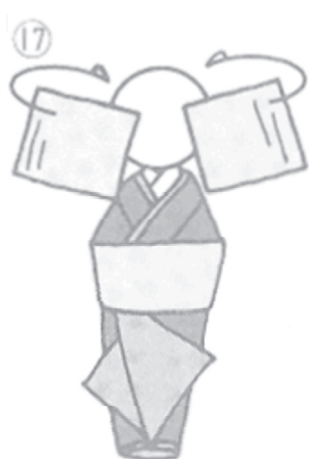

Подклейте
боковые прядки.

19



Сформируйте
прическу.

18



Наклейте волосы.

24

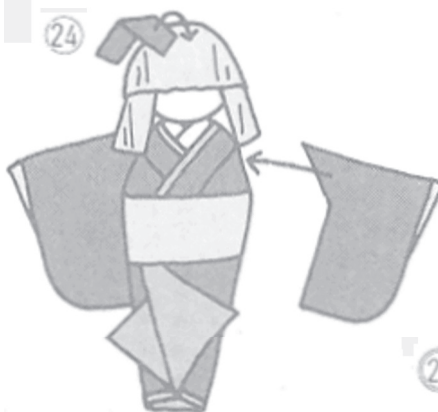

Подклейте рукава и бантик.

25



Подклейте узел для оби сзади.
Фигурка готова.

Стоящий журавль

Джун Маэкава, Япония
Maekawa Jun. Genuine Origami

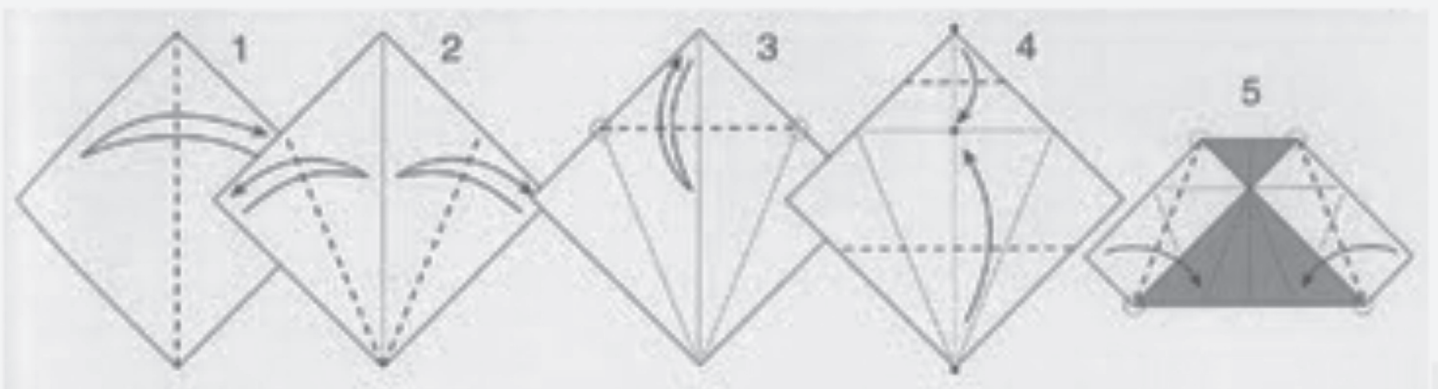

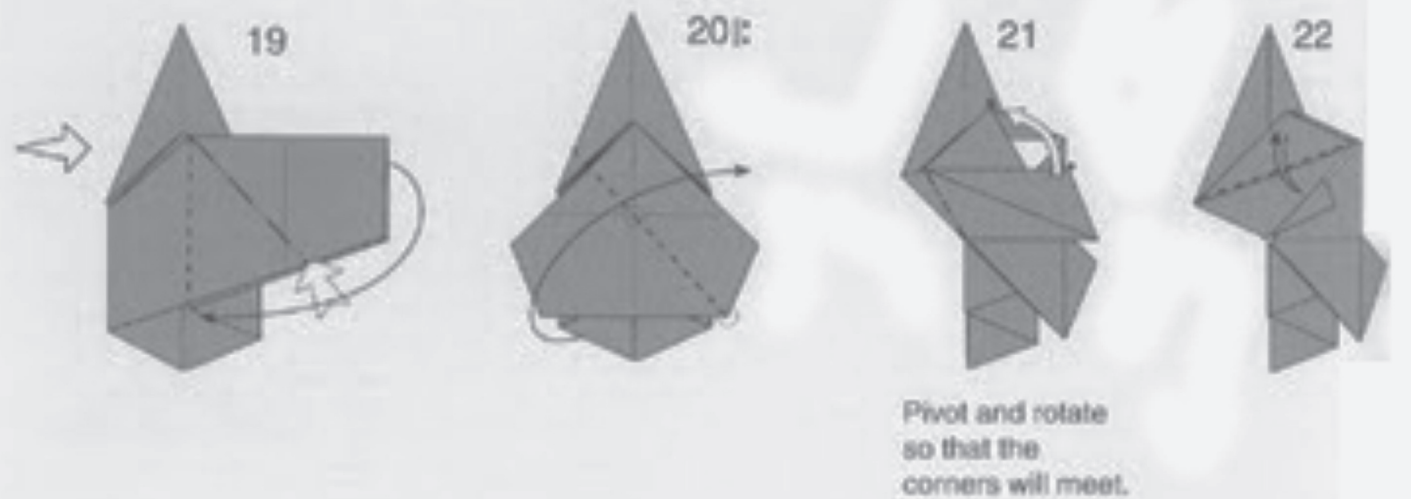
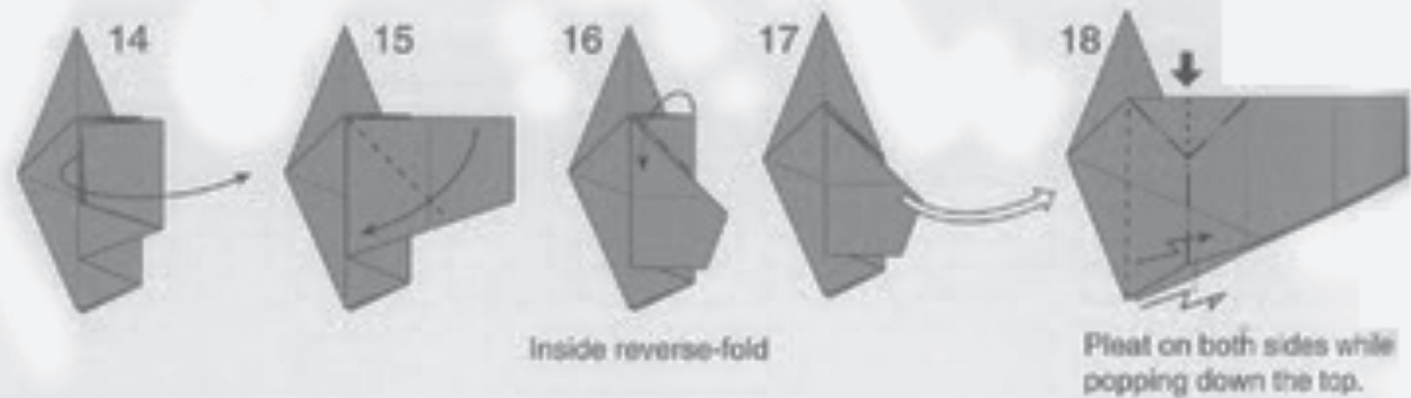
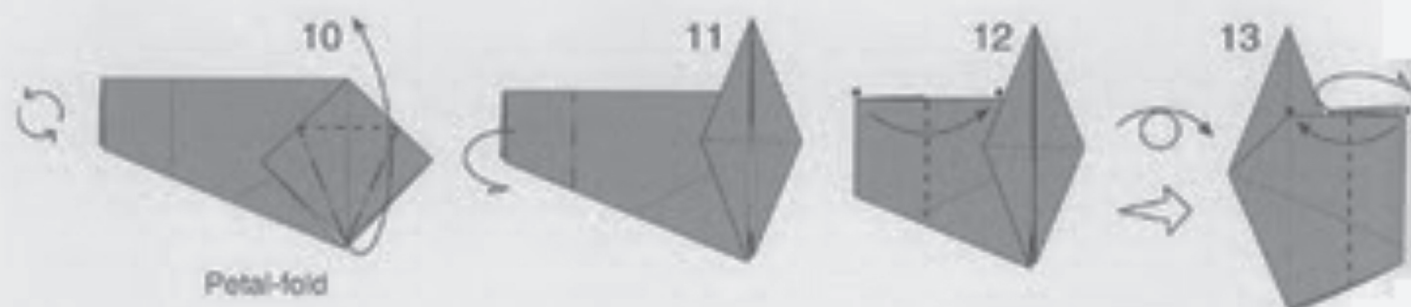
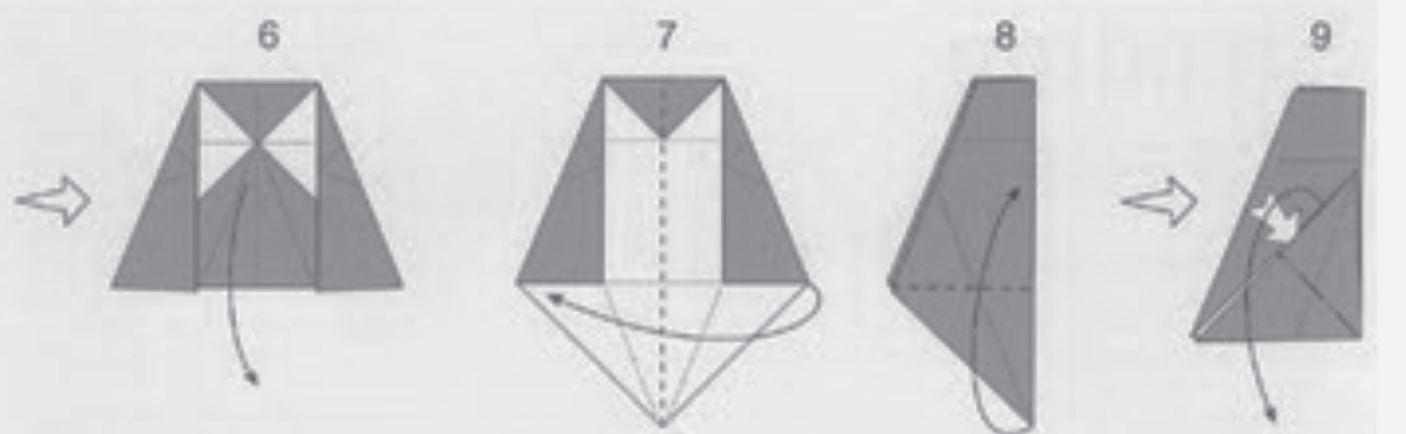



Fold the layers firmly.

Repeat steps 20-26.



Fold and unfold only the upper layer.



Push in to pop and fold flat.



Pinch to make an isosceles right triangle.



Inside reverse-fold



Inside reverse-fold inside



Inside reverse-fold



Squash so that the model is symmetric.



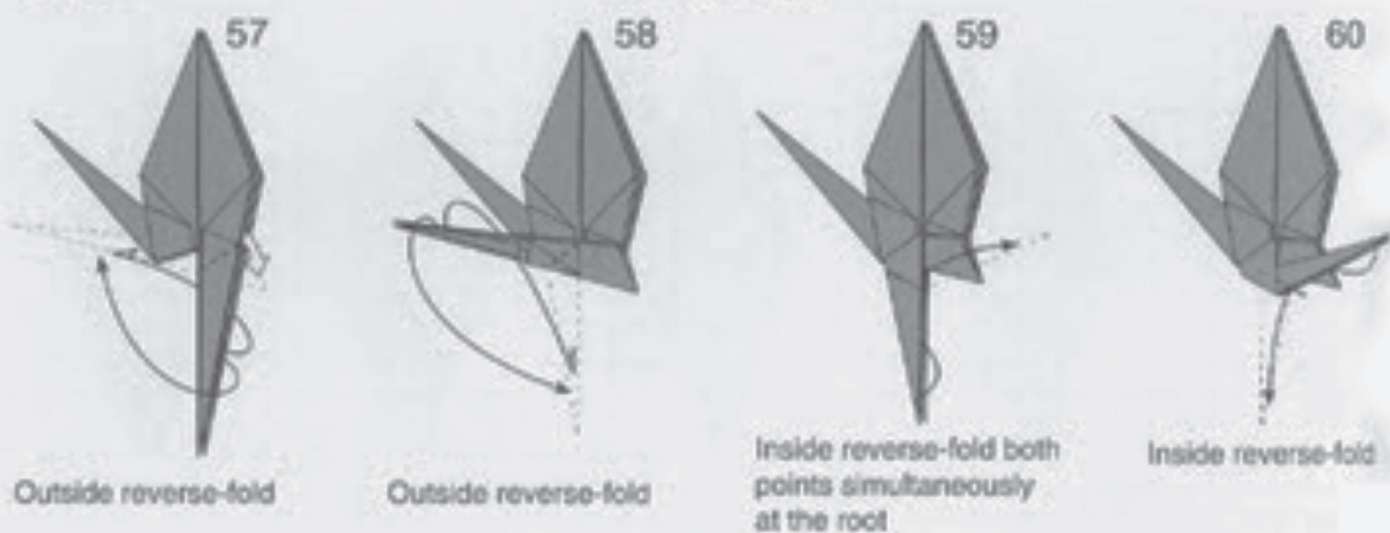
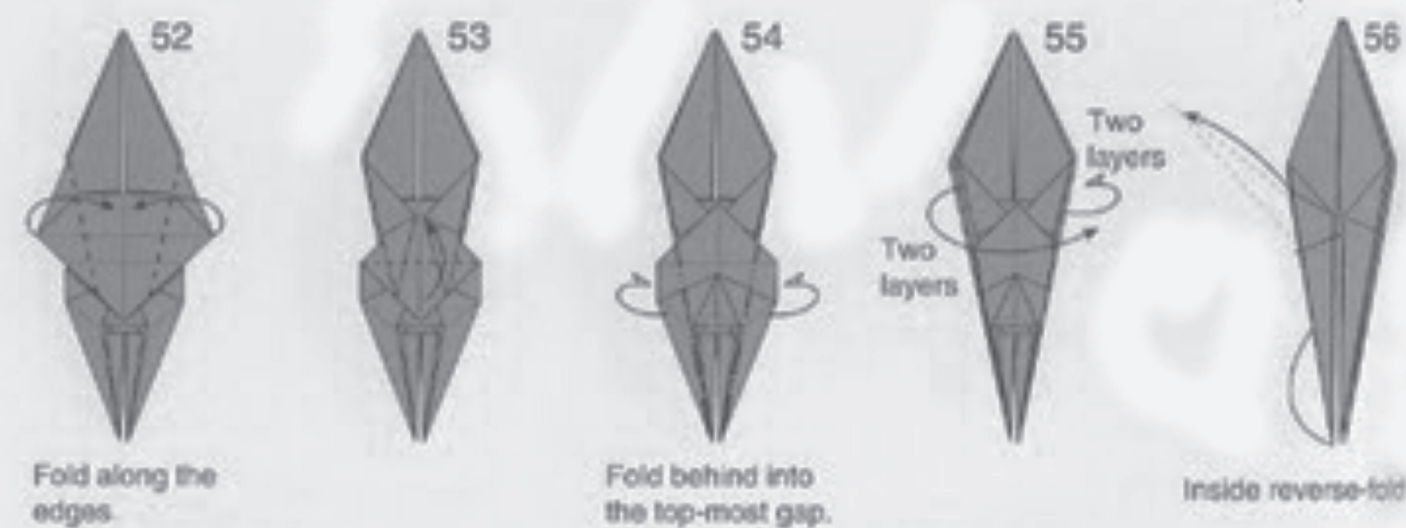
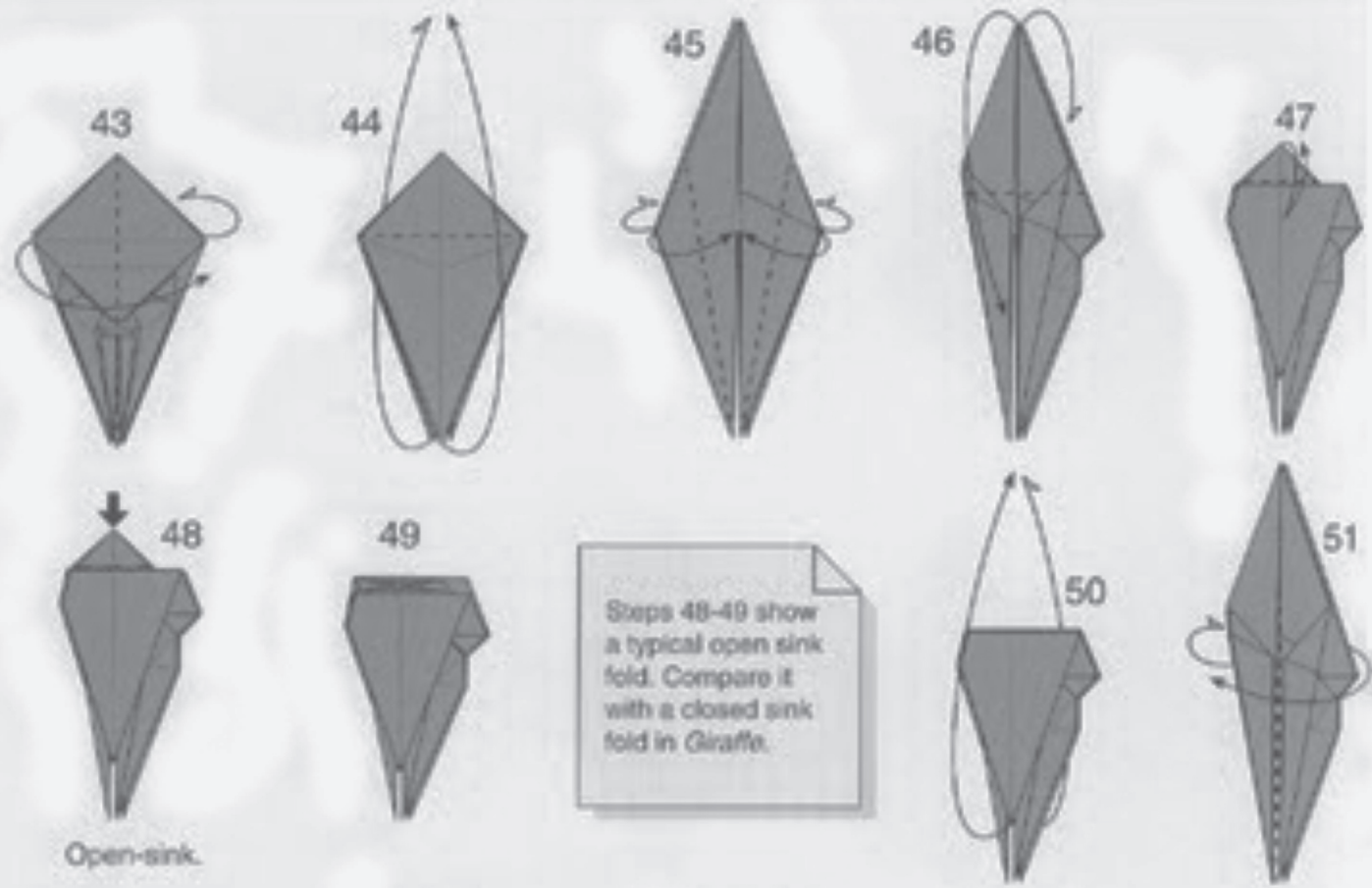

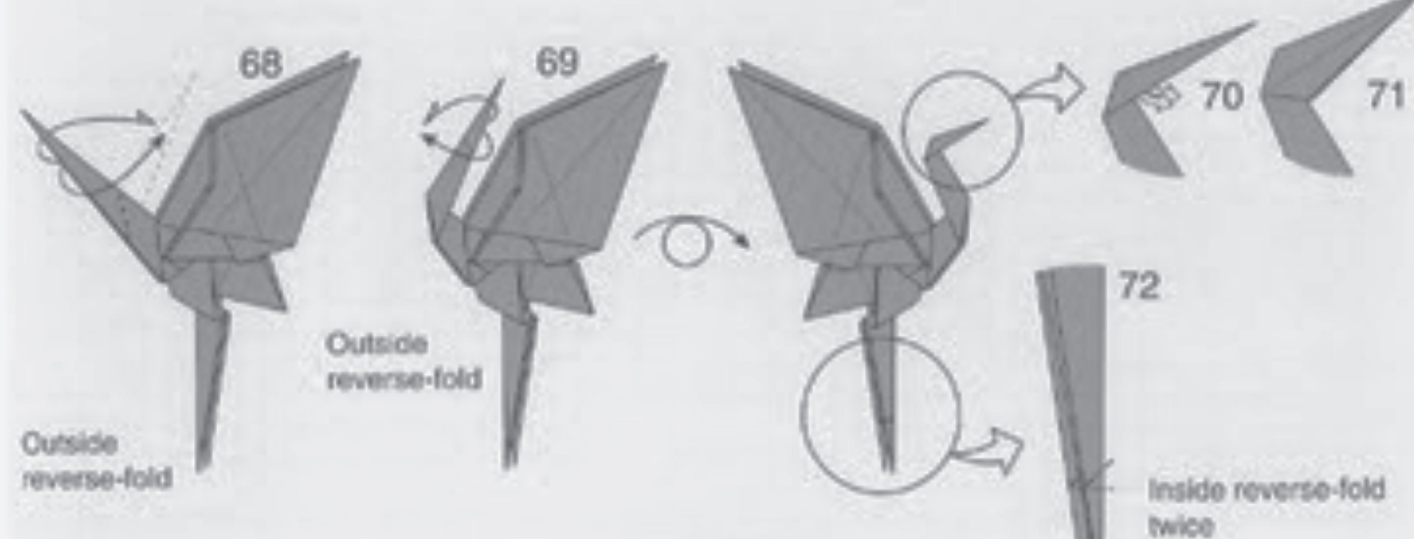
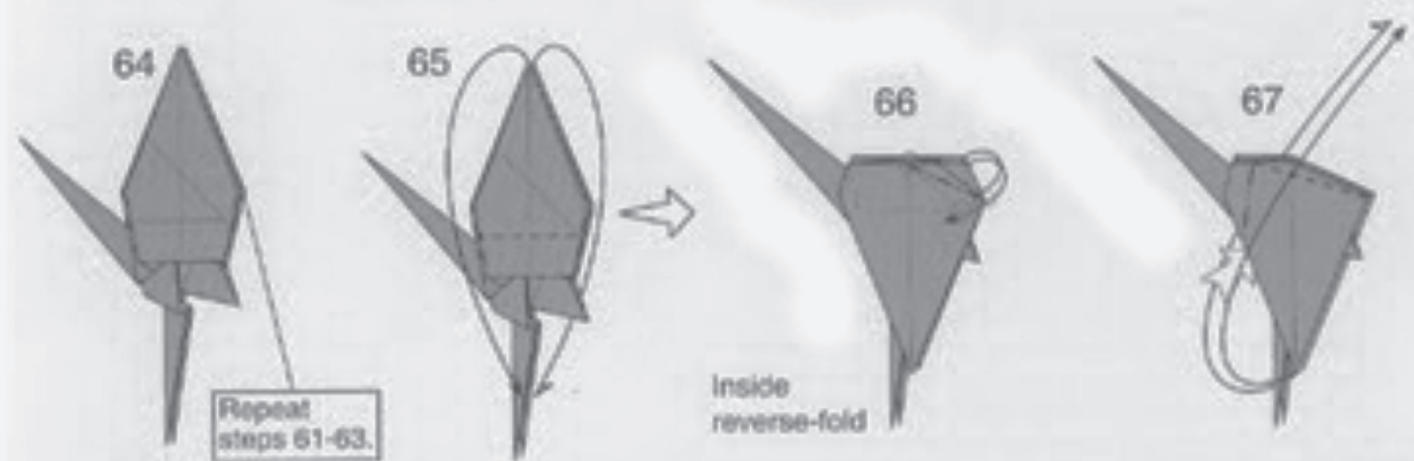
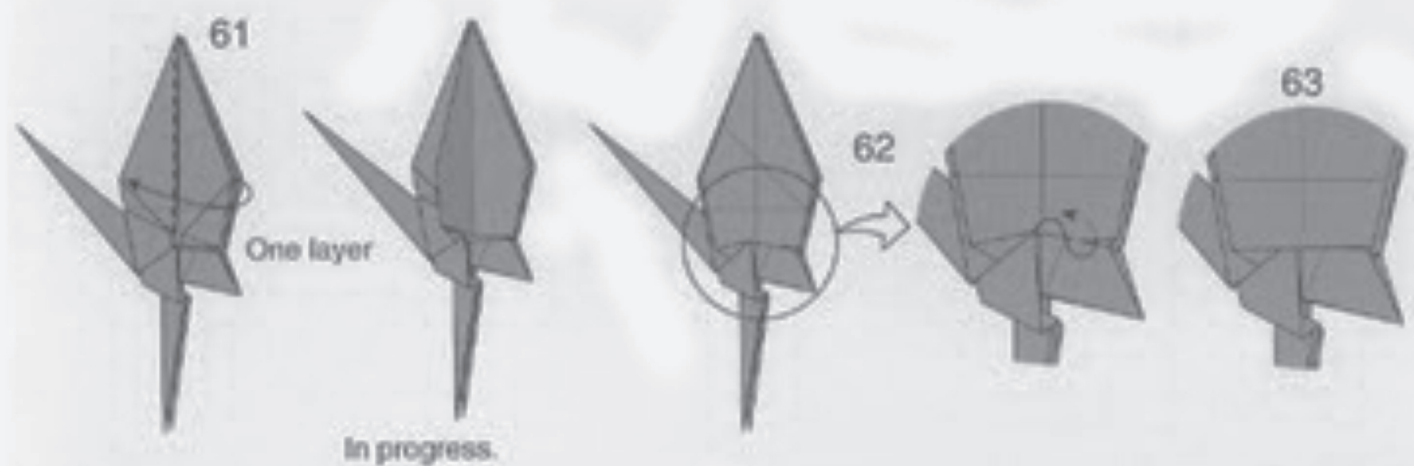

Черепаха

Эран Лайзерович, Израиль
Tanteidan Convention 9

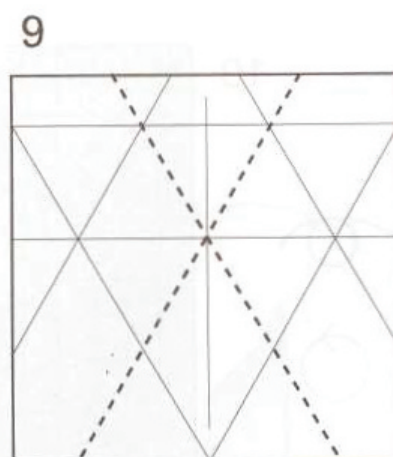
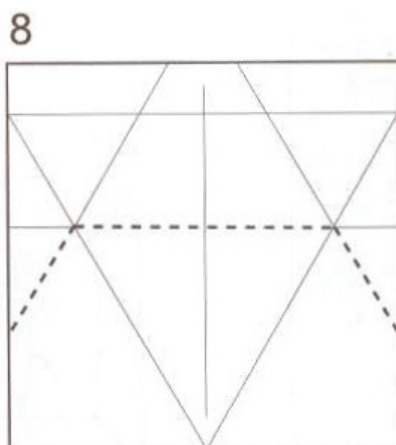
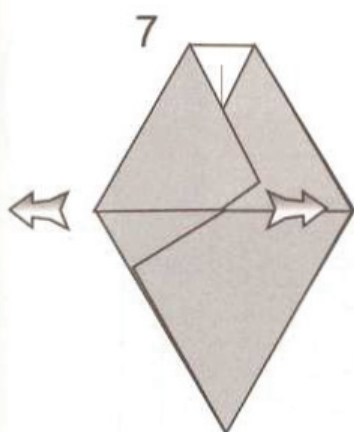
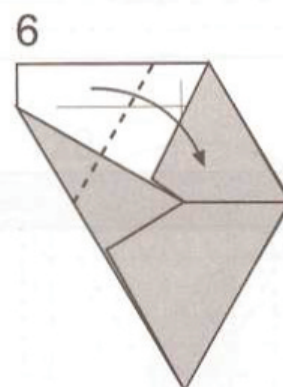
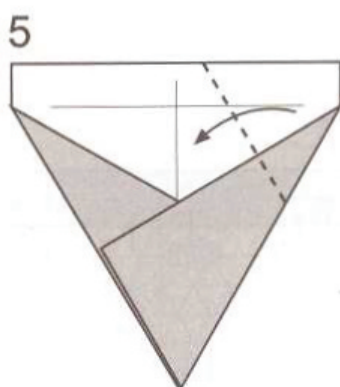
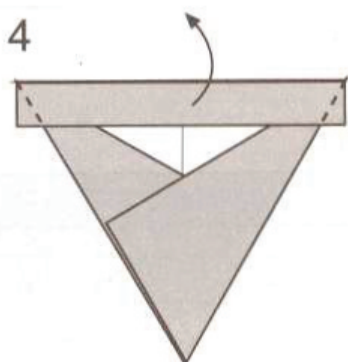
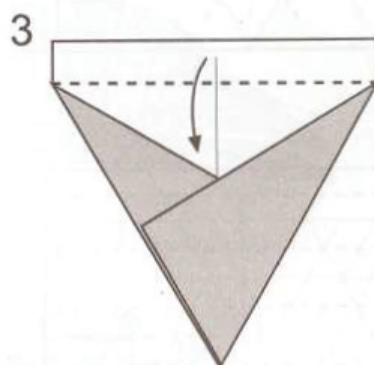
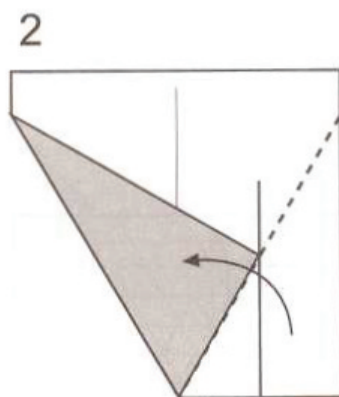
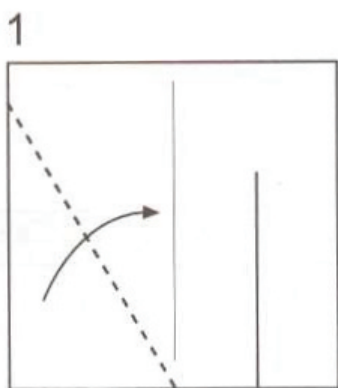
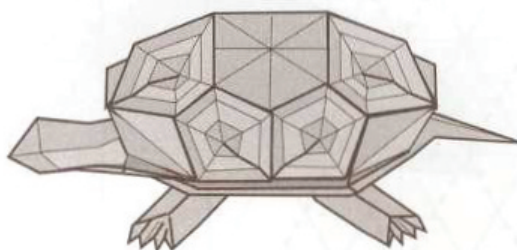

10

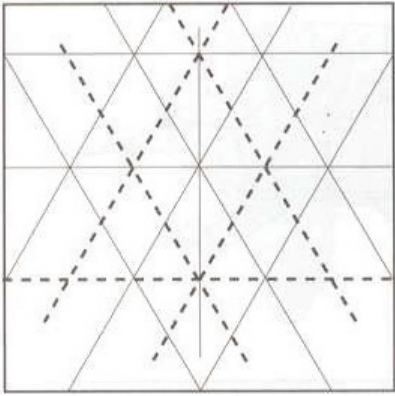

11

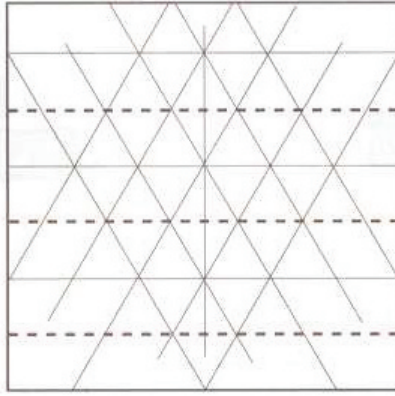

12

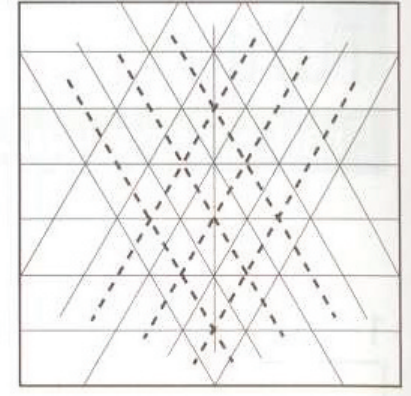

13

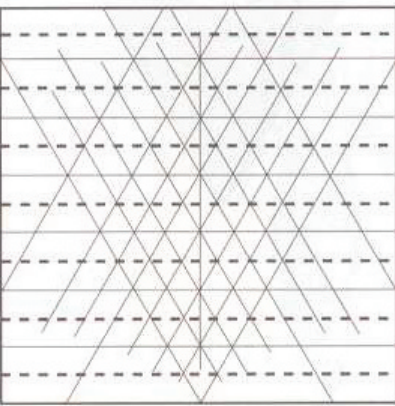

14

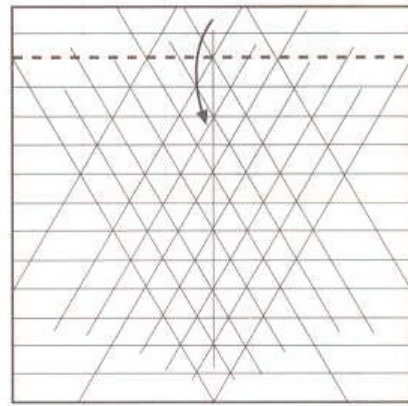

15

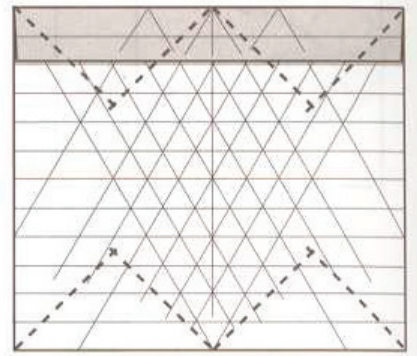

16

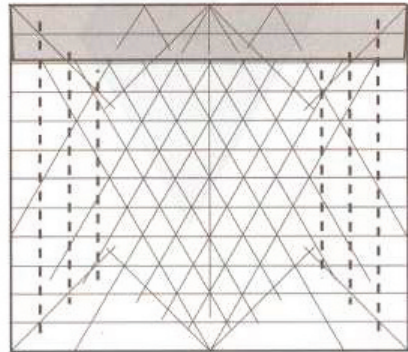

17

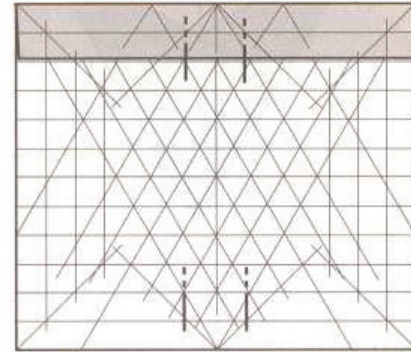

18

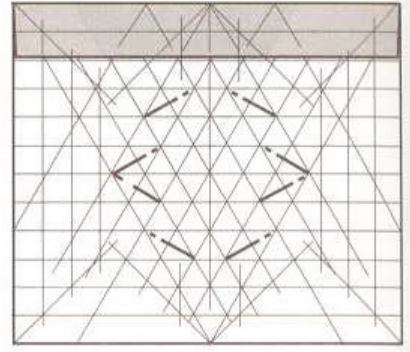

19

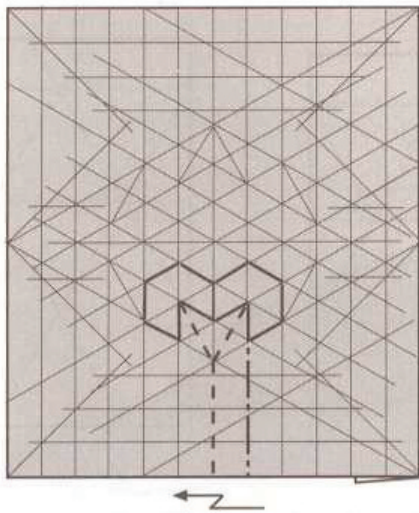
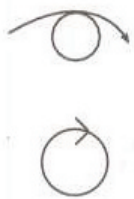

20

